

Models/Modelos/Modèles
500-DST, 501-DST,
501M-DST, 502-DST,
520-DST, 520-A-DST,
520M-MPU-DST,
521-DST, 521-DST-A,
522-DST & 522-A-DST

RP53457▲
 Handle w/Button & Set Screw
 Manija con Botón y Tornillo de Ajuste
 Manette avec Bouton et Vis de Calage

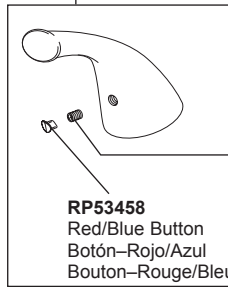

RP152
 Set Screw
 Tornillo de Ajuste
 Vis de Calage

RP53458
 Red/Blue Button
 Botón-Rojo/Azul
 Bouton-Rouge/Bleu

RP52220
 Handle w/Button & Screw
 Manija con Botón y Tornillo
 Manette avec Vis et Bouton

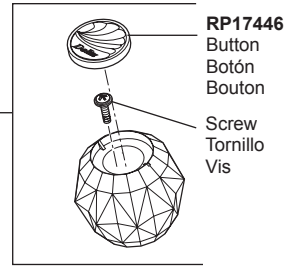

RP52221
 Acrylic Knob Handle Adapter & Screw
 Adaptador y Tornillo para la Perilla Acrílica
 Adaptateur et vis pour poignée sphérique



RP52833▲
 Handle & Set Screw
 Manija y Tornillo de Ajuste
 Manette et Vis de Calage



RP51502▲
 Cap
 Casquillo
 Embase



RP51503
 Bonnet
 Bonete
 Chapeau



RP152
 Set Screw
 Tornillo de Ajuste
 Vis de Calage

RP73192
 Red/Blue Button
 Botón-Rojo/Azul
 Bouton-Rouge/Bleu

RP50587
 Valve Assembly
 Ensemble de la válvula
 Soupape



RP60730
 Wrench
 Llave
 Clé



RP51505*
 English/Metric Spout Adapter
 Adaptador Del Tubo de Salida
 Adaptateur De Bec



****Aerator**
 See Chart Below

****Aereador**
 Vea la tabla a continuación

****Aérateur**
 Se reporter au tableau ci-dessous



RP6146▲
 Lift Rod
 Barra de Alzar
 Tige de Manoeuvre



RP6092
 Nuts & Washers
 Tuercas y Arandelas
 Écrous et Rondelles

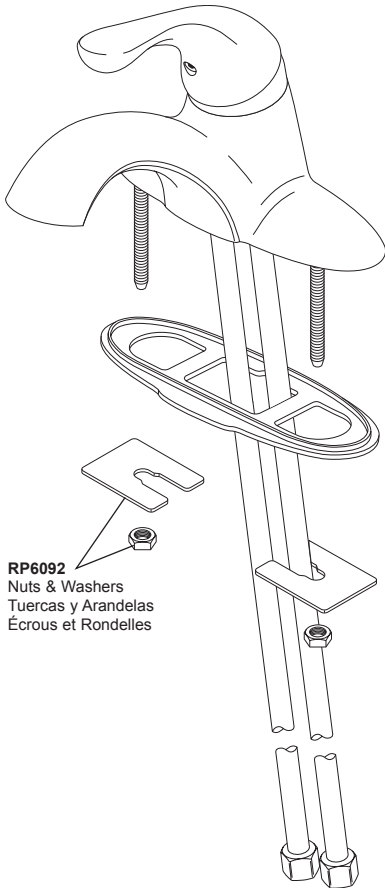

RP62933
 Gasket
 Empaque
 Joint

RP54899
 Spacers (2)
 (Not Included)
 If Required Only
 Separadores (2)
 (No Proporcionadas)
 Solamente si procede
 Pièce D'espacement (2)
 (Non Fournis)
 Seulement s'il y a lieu

RP53531
 Locknuts (2)
 Contratuercas (2)
 Écrous de Blocage (2)

RP50952
 Plastic Sleeves
 Mangas Plásticas
 Manchons en
 plastique

RP51243
 Gaskets
 Empaques
 Joints

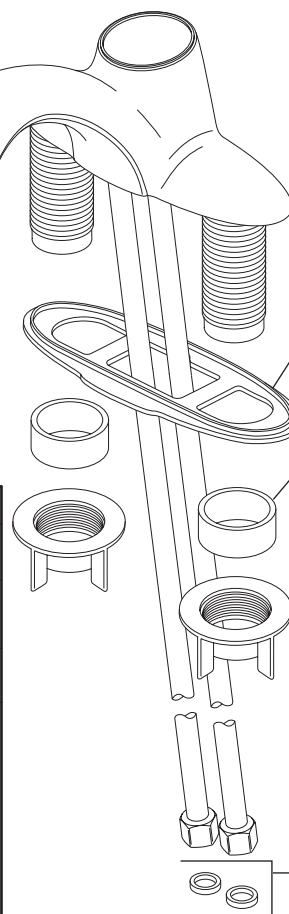

▲Specify Finish / Especificque el Acabado / Précisez le Fini

RP60729 .5 GPM	RP60983 1.5 GPM	RP71111 .5 GPM	RP72730 1.0 GPM	RP54977-1.2 1.2 GPM	RP54977 1.5 GPM
Aerators for faucets made before 6/13/2011	Aerators for faucets made before 6/13/2011	Aerators for faucets made after 6/13/2011	Aerators for faucets made after 6/13/2011	Aerators for faucets made after 6/13/2011	Aerators for faucets made after 6/13/2011
Aereadores para llaves de agua/grifos fabricados antes de 6/13/2011	Aereadores para llaves de agua/grifos fabricados antes de 6/13/2011	Aereadores para llaves de agua/grifos fabricados después de 6/13/2011	Aereadores para llaves de agua/grifos fabricados después de 6/13/2011	Aereadores para llaves de agua/grifos fabricados después de 6/13/2011	Aereadores para llaves de agua/grifos fabricados después de 6/13/2011
Aérateurs pour les robinets fabriqués avant le 13/06/2011	Aérateurs pour les robinets fabriqués avant le 13/06/2011	Aérateurs pour les robinets fabriqués après le 13/06/2011	Aérateurs pour les robinets fabriqués après le 13/06/2011	Aérateurs pour les robinets fabriqués après le 13/06/2011	Aérateurs pour les robinets fabriqués après le 13/06/2011
<p>O-ring Seal Anillos "O" Joints Torique</p>		<p>Gasket Seal Empaque Joint</p>			

*RP51505 adapter is only compatible with aerators produced before 6/13/2011.

*RP51505 el adaptador solo es compatible con aireadores producidos antes del 13/06/2011.

*RP51505 L'adaptateur est uniquement compatible avec les aérateurs produits avant le 13/06/2011.

**If you are unsure of the manufacture date, please order both aerators in the flow rate you desire.

**Si no está seguro de la fecha de fabricación, por favor, ordene ambos aireadores para el flujo deseado.

**Si vous n'êtes pas certain de la date de fabrication, veuillez commandez les aérateurs de chacun des modèles qui ont les caractéristiques de débit que vous désirez.

RP26533▲
Metal Pop-Up Assembly Less Lift Rod
Ensemble de Metal del Desagüe Automático Menos la Tige de Alzar
Renvoi Mécanique en Métal Sans la Tige de Manoeuvre

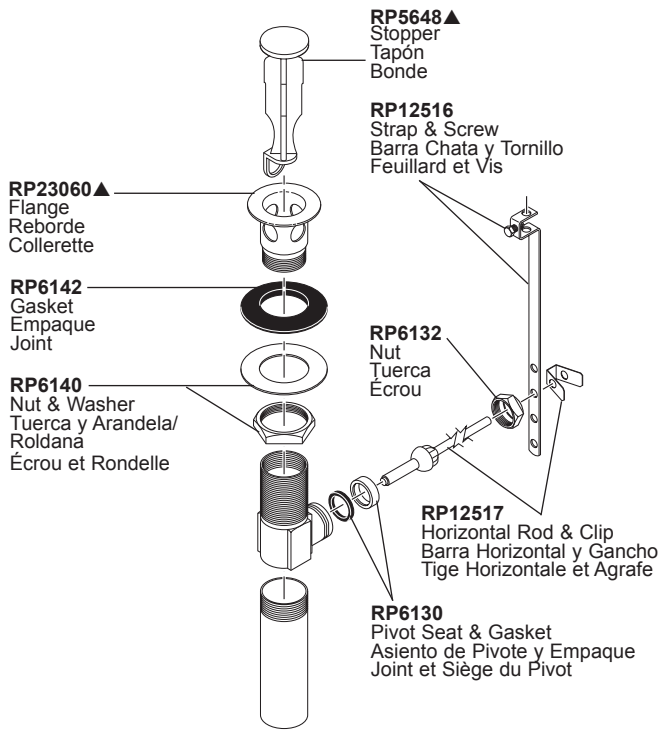

RP27575▲
Pop-Up with Metal Flange and Plastic Tail Piece
Drenaje automático con brida de metal y la pieza de cola plástica
Renvoi mécanique avec collerette en métal et raccord droit de vidange en plastique

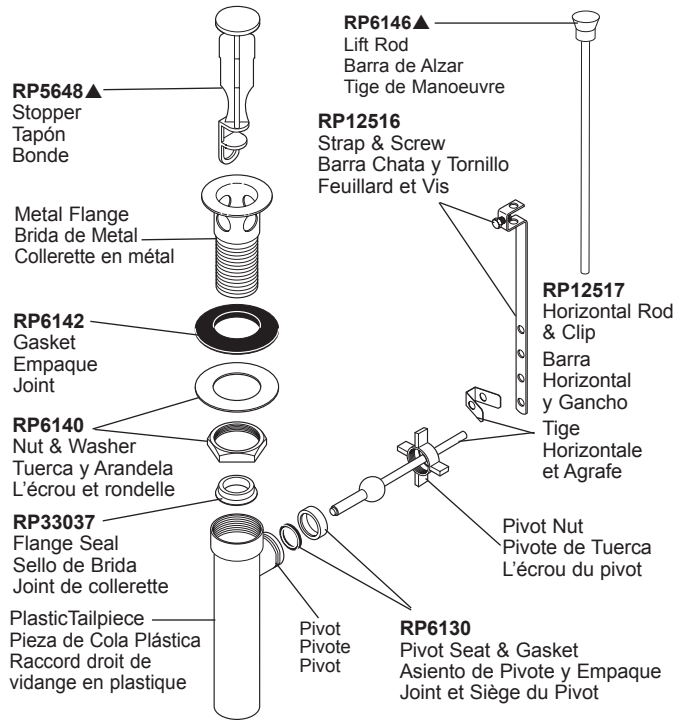

RP34953
Plastic Pop-Up Assembly
Ensemble del Desagüe Automático Plástico
Renvoi Mécanique en Plastique

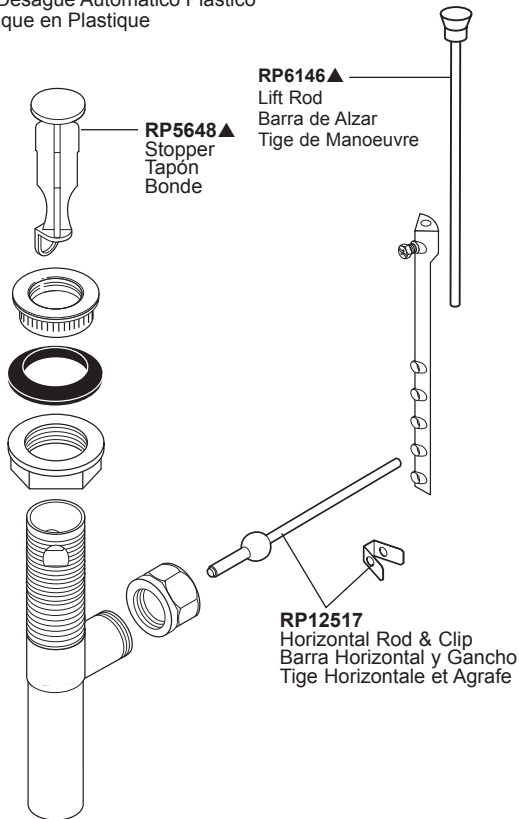

▲Specify Finish / Especificque el Acabado / Précisez le Fini

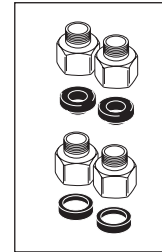

RP63263
Adapters
 3/8"-24 UNEF to 1/2"-20 UN &
 3/8"-24 UNEF to 1/2"-14 NPSM
Adaptadors
 3/8"-24 UNEF to 1/2"-20 UN &
 3/8"-24 UNEF to 1/2"-14 NPSM
Adapteurs
 3/8 po-24 UNEF to 1/2 po-20
 UN et
 3/8 po-24 UNEF to 1/2 po-14
 NPSM